



Дзяржаўны камітэт па навуцы і тэхналогіях
Рэспублікі Беларусь

НАЦЫЯНАЛЬНЫ ЦЭНТР
ІНТЭЛЕКТУАЛЬнай
УЛАСНАСЦІ

АФІШЫЙНЫ БЮЛЕТЭНЬ

ВЫНАХОДСТВЫ

КАРЫСНЫЯ МАДЭЛІ

ПРАМЫСЛОВЫЯ ЎЗОРЫ

ТАПАЛОГІ ІНТЭГРАЛЬНЫХ

МІКРАСХЕМ

2 (139)

2021

Дзяржаўны камітэт па навуцы
і тэхналогіях Рэспублікі Беларусь

НАЦЫЯНАЛЬНЫ ЦЭНТР
ІНТЭЛЕКТУАЛЬнай
УЛАСНАСЦІ



ВЫНАХОДСТВЫ

КАРЫСНЫЯ МАДЭЛІ

ПРАМЫСЛОВЫЯ ЎЗОРЫ

ТАПАЛОГІ ІНТЭГРАЛЬНЫХ
МІКРАСХЕМ

АФІЦЫЙНЫ БЮЛЕТЭНЬ

ВУ МІНСК 2021 г.

№ 2

Выдаецца з 1994 г.

Звесткі, змешчаныя ў гэтым бюлетэні,
лічацца апублікаванымі з
30 красавіка 2020 г.

ЗАЯЎКІ НА ВЫНАХОДСТВЫ
гл. нумарацыйны паказальнік

ЗАЯЎКІ РСТ
гл. нумарацыйны паказальнік

ПАТЭНТЫ НА ВЫНАХОДСТВЫ
23345-23395

ПАТЭНТЫ НА КАРЫСНЫЯ МАДЭЛІ
12558-12594

ПРАМЫСЛОВЫЯ ЎЗОРЫ
4645-4665

ТАПАЛОГІ ІНТЭГРАЛЬНЫХ МІКРАСХЕМ
262-264



Фото 18



Фото 19

- (71) Общество с ограниченной ответственностью "РЕГУЛА" (ВУ)
- (72) Шумский Иван Петрович; Рогожинский Юрий Александрович; Кокоулин Николай Борисович; Клец Анатолий Анатольевич (ВУ)
- (73) Общество с ограниченной ответственностью "РЕГУЛА" (ВУ)

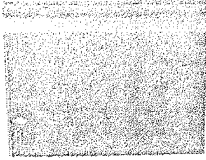
- (51) МКПО (12) 15-03 (11) 4657
- (21) f 20200068
- (22) 2020.03.25
- (54) Пресс-подборщик
- (55)

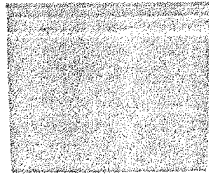

Фото 1



Фото 2

- (71) Открытое акционерное общество "Управляющая компания холдинга "Бобруйскагромаш" (ВУ)
- (72) Перевозников Василий Николаевич; Чекмарев Иван Александрович; Широкий Максим Вячеславович; Лямин Дмитрий Юрьевич; Сачков Александр Иванович (ВУ)
- (73) Открытое акционерное общество "Управляющая компания холдинга "Бобруйскагромаш" (ВУ)

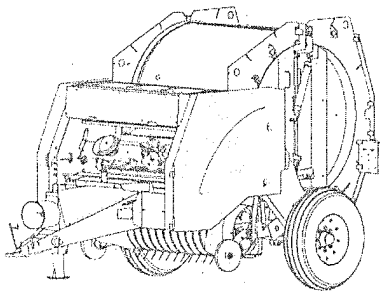
- (51) МКПО (12) 15-04 (11) 4660
- (21) f 20200161
- (22) 2020.10.16
- (54) Каток вибрационный двухвальцовый, шарнирно-сочлененный, самоходный
- (55)

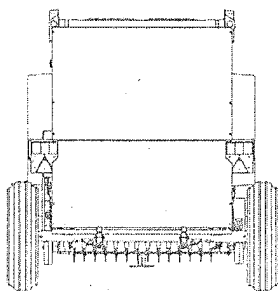

Фото.1



Фото 2

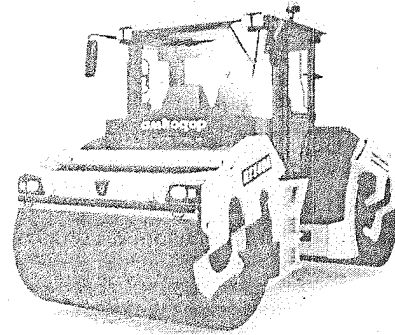

Фото 3

Пресс-подборщик
Изображение 1
Общий вид

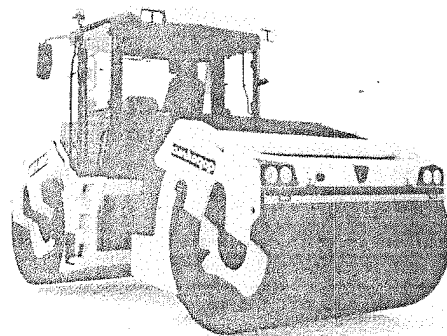

Пресс-подборщик
Изображение 2
Вид сзади

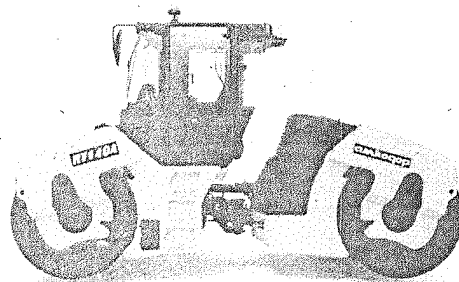
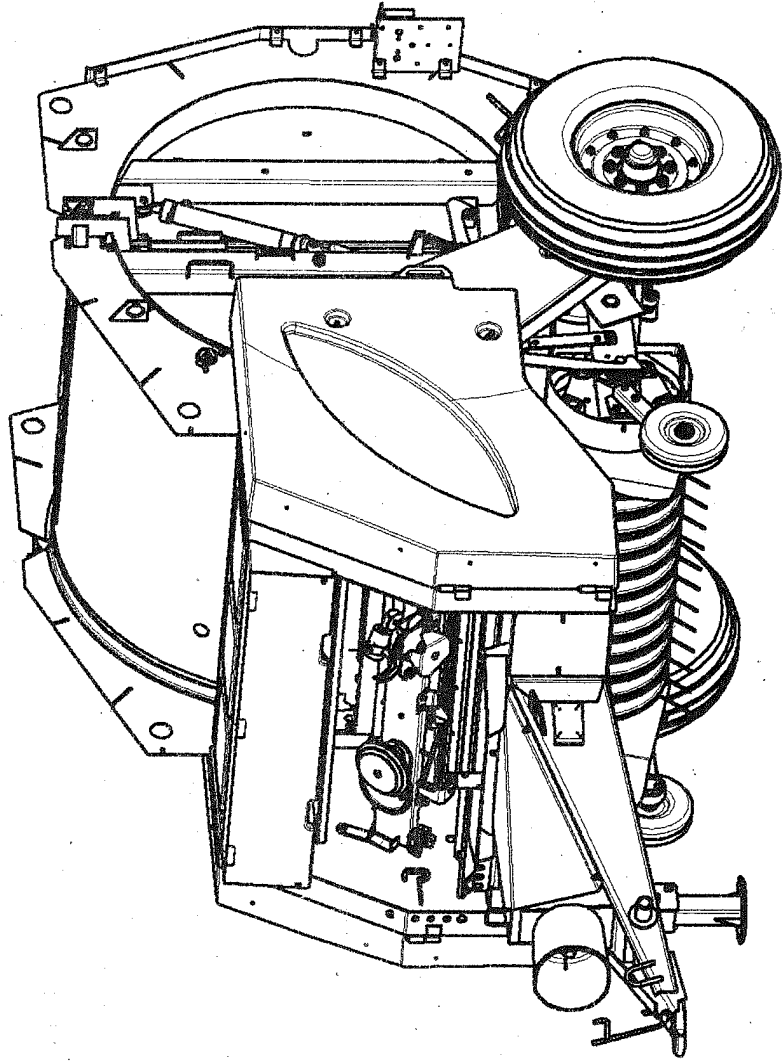
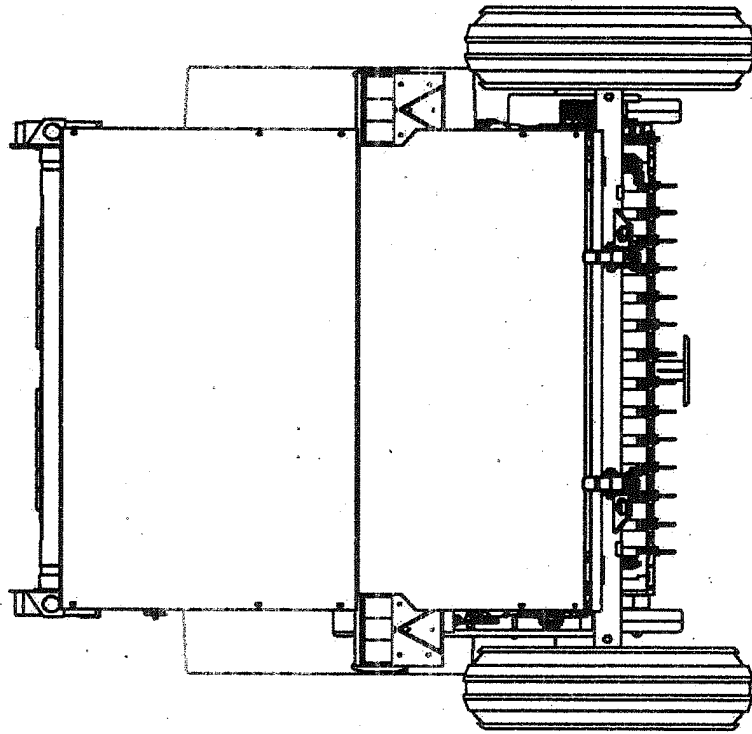

1202000000

РЭСПУБЛІКА БЕЛАРУСЬ



ПАТЭНТ

НА ПРАМЫСЛОВЫ ЎЗОР

№ 4657

Пресс-подборщик

выдадзены

Нацыянальным цэнтрам інтэлектуальнай уласнасці
ў адпаведнасці з Законам Рэспублікі Беларусь
«Аб патэнтах на вынаходствы, карысныя мадэлі, прамысловыя ўзоры»

Патэнтаўладальнік (патэнтаўладальнікі):

Открытое акционерное общество "Управляющая компания
холдинга "Бобруйскагромаш" (ВУ)

Аўтар (аўтары):

Перевозников Василий Николаевич; Чекмарев Иван
Александрович; Широкий Максим Вячеславович; Лямин
Дмитрий Юрьевич; Сачков Александр Иванович (ВУ)

Заяўка № f 20200068

Дата падачы: 25.03.2020

Зарэгістравана ў Дзяржаўным рэестры
прамысловых узораў:

15.02.2021

Дата пачатку дзеяння:

25.03.2020

Генеральны дырэктар

У.А.Рабаволаў

